



TE 7000, Top Efficiency: универсальный IT-шкаф от компании Rittal.
Бескомпромиссная ориентация на сетевые задачи.



**Прямой путь – самый лучший.
Потому что он самый быстрый.**

На уровне мировых стандартов

Удивительные решения

Уже готово! Администраторы не скрывают удивления. В основе поразительно быстрых решений лежит мировой опыт и высочайшая компетентность, подтверждённая знаменитой маркой «Риттал».

Качественно – благодаря соответствию международным стандартам.

Выгодно – благодаря рационально размещённому производству на трёх континентах.

Быстро – благодаря повсеместной близости к клиенту.

Многообразие решений – благодаря широкому спектру комплектующих.

В основе концепции – экономичность. Rittal TE 7000, Top Efficiency.

Быстрота поставок: В одной только Германии 22 торгово-складских центра работают с покупателями по принципу «быстрого заказа».

Быстрота в работе: небывало комфортная эксплуатация, уникальный спектр решений, всеобъемлющие концепции доступа, микроклимата и безопасности.

Вот почему TE 7000 оптимален для работы с сетью во всех областях промышленной техники, сфере телекоммуникаций и передачи данных. Rittal TE 7000 – просто и убедительно! Найдите свой путь к решению на страницах этой брошюры!



Rittal TE 7000

Содержание

Rittal TE 7000

Стр. 10 – 15

Комплектующие

Стр. 16 – 36

Безопасность с CMC-TC

Стр. 35

Список артикульных номеров

Стр. 37



Быстрый монтаж

Прямой путь к решению

Прямой путь – самый быстрый. И имя ему “Plug & Play”!
Поэтому стратегия разработки гласила:
«Минимум усилий – максимум полезности».
Компании Rittal это по плечу!

Два 19-дюймовых монтажных уровня
многофункционального профиля образуют
прочную раму. Несущая способность 400 кг!

Преимущества TE 7000 **без шкафной рамы**:
оптимальный доступ, максимальное использование
внутреннего пространства, сверхбыстрый монтаж,
так как все встраиваемые компоненты подходят.

Размеры и крепежные точки рассчитаны
**и на стандартные габариты и индивидуальную
вариативность** по глубине обоих монтажных уровней.

При таком устройстве внутреннее пространство
становится больше. Вы не поверите, сколько всего
можно успеть сделать в вашей творческой работе!



Rittal TE 7000

Концепция TE 7000

Пространственное чудо без рамы шкафа.

Свободный доступ со всех сторон.

Быстрый монтаж:
Системные комплектующие для прямого монтажа внутри обеих 19" профильных рам.

Дизайн:
Элегантная дверь и стильная ручка.

Модульная структура крыши и основания:
Кабельный ввод и вентиляция.

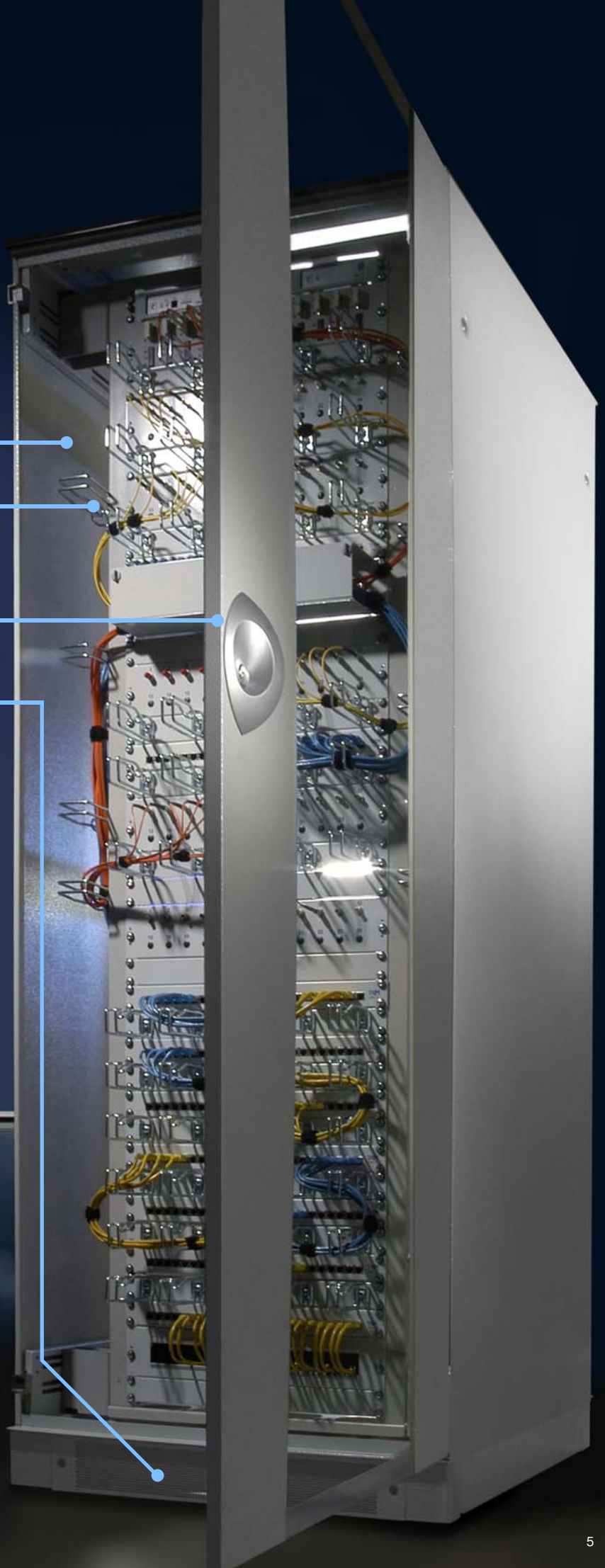

Полная совместимость TE 7000

На всех уровнях

Убедитесь сами:

Три крепежные системы предоставляют максимум возможностей для быстрого и оптимального использования рабочего пространства.

Прямое расширение на 19" монтажной раме!

Интегрированная системная перфорация TS 8!

Универсальное внутреннее расширение благодаря **изменяемой по глубине фиксации!**

Плюс к этому – подходящая программа комплектации и системные компоненты для электропитания, микроклимата и безопасности.

В одном пакете вы получаете решения по **доступу, кондиционированию и безопасности:** концепция по вашим потребностям, так как доступ к информации и ее защита – это абсолютная необходимость. Потому что доступ к информации и ее защита – это веление времени.

Простая и легкая установка и демонтаж дверей и боковых стенок, системная крыша для кабельного ввода и активной вентиляции, системные комплектующие для быстрого и непосредственного монтажа.

Просто, быстро, выгодно – это концепция Rittal TE 7000.



Rittal TE 7000

Привлекательное многообразие решений.

Многофункциональный профиль: Высокая несущая способность и конструктивная гибкость на всех уровнях.

Системная перфорация TS 8 по ширине и глубине: Многообразие монтажных возможностей, способное удовлетворить любого.

Два дюймовых уровня: с заданным или регулируемым расстоянием между ними.

Единицы высоты: Монтажная маркировка для каждой отдельной ЕВ.

Стандартная перфорация: Вставить винт, затянуть – готово.



Полная индивидуальность

Гибкая адаптация к вашим потребностям

Стандартный заводской размер расстояний между монтажными уровнями обеспечивает экономичное и быстрое расширение **при помощи системных комплектующих**. Монтаж выполняется быстро, потому что каждый размер, каждый шаг раstra рассчитан точно и тщательно.

Никаких ограничений для индивидуальных потребностей:

Расстояние до фронтальной плоскости крепления и расстояние между плоскостями крепления можно установить с шагом раstra или гибко настроить в соответствии с вашими потребностями.

Комплектующие с изменяемой глубиной установки также упрощают и ускоряют монтаж.

В качестве вашего системного референта Rittal **предлагает многообразие решений на основе модульной техники**. От цоколя до вентиляторного блока на крыше, от замков и затворов до всеобъемлющей системы безопасности – все это реализуемо усилиями одного человека. Необходимо только навесить боковые стенки – и готово!



Rittal TE 7000

Многообразие решений на всех уровнях.

Микроклимат:
Активная или пассивная вентиляция?

Монтаж силами одного человека:
Навесить, зафиксировать, готово – легко и быстро.

Безопасность с СМС:
Централизованный контроль, всеобъемлющий и экономичный.

Ergoform-S:
Ручка с контролем доступа.

Цокольные модули:
Для вентиляции, для ввода кабеля.
Альтернатива:
опорные ножки и ролики.



Сетевые шкафы

Сетевые шкафы TE7000, компактные и предварительно смонтированные

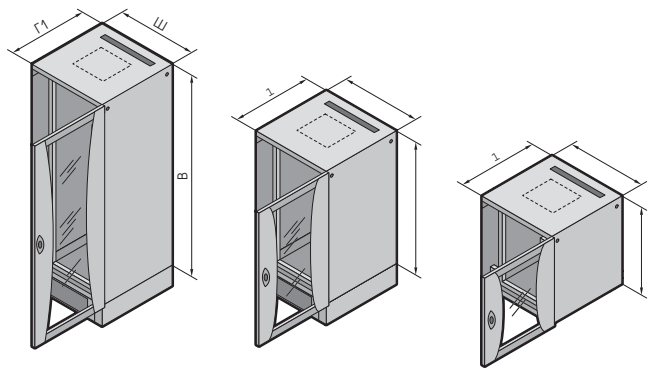

Преимущества:

- 19" уровни спереди и сзади всегда в комплекте
- Без каркаса рамы, оптимальная доступность
- Нагрузка до 400 кг
- Смонтированное решение, вкл. комплектующие.¹⁾

Материал:

листовая сталь

Поверхность:

Монтажная рама: электрофорезное грунтование погружением
Плоские детали: порошковое ЛКП, RAL 7035

компактный	компактный	смонтированный	смонтированный	Стр.

ЕВ (HE)	12	12	24	42	
Ширина (Ш) мм	600	600	800	800	
Высота (В) мм	600	600	1200	2000	
Глубина (Г1) мм	600	800	800	800	
482,6 мм (19") межплоскостное расстояние в состоянии поставки, мм	495	495	495	495	
Арт. № ТЕ	7000.390	7000.410	7000.840	7000.850	
Арт. № ТЕ как линейный шкаф без боковых стенок, вкл. комплект соединений	-	-	-	7000.852	
Комплект поставки					
Несущий каркас из 19" рам, спереди и сзади с регулировкой по глубине	■	■	■	■	
Обзорная дверь спереди, вкл. 130° шарниры, двухточечный штанговый затвор, чашевидную ручку и замок 3524 E	■	■	■	■	
Стальная дверь сзади, вкл. 130° шарниры, двухточечный штанговый затвор, чашевидную ручку и замок 3524 E	■	■	■	■	
Вставные легковесные боковые стенки, вкл. замок 3524 E	■	■	■	■/-	
Рама основания с максимальным вырезом (для индивидуальной комплектации модульными панелями, закрытая, пассивно вентилируемая или для ввода кабеля)	■	■	■	■	
Потолочная панель, вкл. щеточный буртик для ввода кабеля и закрытый вырез для опциональной установки блока активной вентиляции	■	■	■	■	
4 регулировочные ножки (вкл. цокольный адаптер) прилагаются	■	■	■	■	
Распорные болты 20 мм для подъема крыши прилагаются	■	■	■	■	
Цоколь, 100 мм, вентилируемый	-	-	■	■	
Комплект заземлений, сертифицированный по EN 60 950, смонтированный	-	-	■	■	
1) Набор комплектующих					
4 С-образных профильных шины для захвата кабеля по глубине шкафа с помощью кабельных зажимов, прилагаются	-	-	■	■	
10 скоб для кабелепровода из пластика, 105 x 70 мм, прилагаются	-	-	■	■	
50 закладных гаек, М6, с контактом, прилагаются	-	-	■	■	
50 винтов Torx, М6, с пластиковыми шайбами, прилагаются	-	-	■	■	
Основные комплектующие ТЕ, для непосредственного монтажа в шкаф при поставке					
Ручка Ergoform-S для профильного полуцилиндра, для замены существующего замка	2435.000	2435.000	2435.000	2435.000	16
Блок вентиляции, с 2 вентиляторами и термостатом, с проводами для подключения	7000.670	7000.670	7000.670	7000.670	18
Направляющая для ТЕ, для крепления между 19" монтажными рамами, длина 424 мм	7963.410	7963.410	7963.410	7963.410	23
19" приборная полка для неподвижного монтажа, для непосредственного крепления без комплекта монтажа, глубина 412 мм, нагрузка 30 кг, статическая	7000.620	7000.620	7000.620	7000.620	23
Системные шасси 17 x 73 мм, для установки монтажных компонентов, крепление по глубине шкафа между 19" монтажными рамами	8612.040	8612.040	8612.040	8612.040	33
С-образная профильная шина, для захвата кабеля по глубине шкафа с помощью кабельных зажимов	7828.040	7828.040	■	■	28
С-образная профильная шина, для захвата кабеля по ширине шкафа с помощью кабельных зажимов, сзади на 19" монтажной раме	7828.060	7828.060	7828.060	7828.060	28
Кабельная шина, изменение глубины 425 – 725 мм, для фиксации кабеля по глубине шкафа с помощью обвязки кабеля	7858.160	7858.160	7858.160	7858.160	29
Кабельная шина для фиксации кабеля по ширине шкафа с помощью обвязки кабеля, сзади на 19" монтажной раме	7828.062	7828.062	7828.062	7828.062	29
Комплект заземления для ТЕ	7000.675	7000.675	■	■	34
Блок розеток Esopotu, 8 гнезд для вилок с заземляющим контактом	7000.630	7000.630	7000.630	7000.630	34

Сетевые шкафы TE 7000, ширина 600

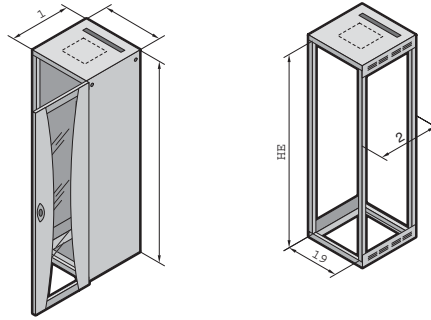

Г2 : Определенное монтажное расстояние для основных комплектующих. См. стр. 16

Преимущества:

- Согласованные комплектующие для быстрого оснащения при поставке

- Без каркасной рамы, оптимальная доступность
- Нагрузка до 400 кг

Материал:

Листовая сталь

Поверхность:

Монтажная рама: электрофорезное грунтование погружением, RAL 7044.
Плоские детали: порошковое ЛКП, RAL 7035

Сетевые шкафы TE 7000								Стр.
EB (HE)		24	24	42	42	47	47	
Размеры	Ш	600	600	600	600	600	600	
	B	1200	1200	2000	2000	2200	2200	
	Г1	600	800	600	800	600	800	
482,6 мм (19") межплоскостное расстояние в состоянии поставки, мм	Г2	495	495	495	495	495	495	
Арт.№ TE	RAL 7035	7000.430	7000.440	7000.500	7000.510	7000.560	7000.570	
	RAL 9005	–	–	7000.505	7000.515	–	–	
Арт.№TE как линейный шкаф без боковых стенок, вкл. комплект соединений	RAL 7035	–	–	7000.502	–	7000.562	–	

Комплект поставки

Несущий каркас из 19" рам, спереди и сзади с регулировкой по глубине, монтируемый между потолочной и донной рамами	■	■	■	■	■	■	■	
Обзорная дверь спереди, вкл. 130° шарниры, двухточечный штанговый затвор, чашевидную ручку и замок 3524 E	■	■	■	■	■	■	■	
Стальная дверь сзади, вкл. 130° шарниры, двухточечный штанговый затвор, чашевидную ручку и замок 3524 E	■	■	■	■	■	■	■	
Вставные легковесные боковые стенки, вкл. замок 3524 E	■	■	■/-	■	■/-	■	■	
Потолочная и донная рама с максимальным проемом для опционального дооснащения модульными листами – глухими, для пассивной вентиляции или для ввода кабеля	■	■	■	■	■	■	■	
Потолочная панель, вкл. щеточный буртик для ввода кабеля и микроперфорацию для выреза и оснащения блоком активной вентиляции	■	■	■	■	■	■	■	
Регулировочные ножки для компенсации неровностей пола прилагаются	■	■	■	■	■	■	■	
Распорные болты 20 мм для подъема крыши прилагаются	■	■	■	■	■	■	■	

Основные комплектующие TE, для непосредственного монтажа в шкаф при поставке

Боковые стенки, вставные, вкл. замок	–	–	7000.650	–	7000.654	–	17
Ручка Ergoform-S для профильного полуцилиндра – для замены существующего замка	2435.000	2435.000	2435.000	2435.000	2435.000	2435.000	16
Блок вентиляции, с 2 вентиляторами и термостатом, с проводами для подключения	7000.670	7000.670	7000.670	7000.670	7000.670	7000.670	18
Элементы цоколя высотой 100 мм, передние и задние, закрытые	8601.605	8601.605	8601.605	8601.605	8601.605	8601.605	21
Элементы цоколя высотой 100 мм, передние и задние, вентилируемые	7825.601	7825.601	7825.601	7825.601	7825.601	7825.601	21
Фальш-панели цоколя боковые, высотой 100 мм	8601.065	8601.085	8601.065	8601.085	8601.065	8601.085	21
Адаптер цоколя для регулировочных ножек M12	8800.220	8800.220	8800.220	8800.220	8800.220	8800.220	22
Направляющая для TE, для установки между 486,2 мм (19") монтажными рамами, длина 424 мм	7963.410	7963.410	7963.410	7963.410	7963.410	7963.410	23
486,2 мм (19") приборная полка для неподвижного монтажа, для непосредственного крепления без комплекта монтажа, глубина 412 мм, несущая способность 30 кг, статическая	7000.620	7000.620	7000.620	7000.620	7000.620	7000.620	24
Системное шасси 17x73 мм для монтажа компонентов расширения. Крепится по глубине шкафа между 486,2 мм (19") монтажными рамами	8612.040	8612.040	8612.040	8612.040	8612.040	8612.040	33
C-образная профильная шина, для захвата кабеля по глубине шкафа с помощью кабельных зажимов	7828.040	7828.040	7828.040	7828.040	7828.040	7828.040	28
C-образная профильная шина, для захвата кабеля по ширине шкафа с помощью кабельных зажимов, сзади на 486,2 мм (19") монтажной раме	7828.060	7828.060	7828.060	7828.060	7828.060	7828.060	28
Кабельная шина, изменение глубины 425 – 725 мм, для фиксации кабеля по глубине шкафа при помощи обвязки кабеля	7858.160	7858.160	7858.160	7858.160	7858.160	7858.160	29
Кабельная шина для фиксации кабеля по ширине шкафа с помощью обвязки кабеля, с задней стороны на 486,2 мм (19") монтажной раме	7828.062	7828.062	7828.062	7828.062	7828.062	7828.062	29
Комплект заземления для TE	7000.675	7000.675	7000.675	7000.675	7000.675	7000.675	34
Блок розеток TE, 8 гнезд для вилок с заземляющим контактом	7000.630	7000.630	7000.630	7000.630	7000.630	7000.630	34

Сетевые шкафы

Сетевые шкафы TE 7000, ширина 800

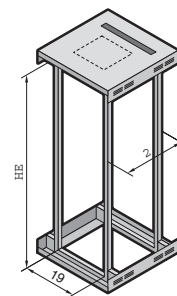
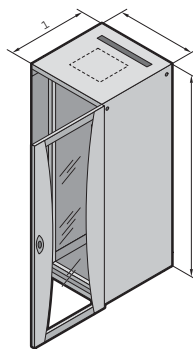

G2: Определенное монтажное расстояние для основных комплектующих.
См. стр. 16

Преимущества:

- Согласованные комплектующие для быстрого оснащения при поставке

- Без каркасной рамы, оптимальная доступность
- Нагрузка до 400 кг

Материал:

Листовая сталь.

Поверхность:

Монтажная рама: электрофорезно-погружная грунтовка, RAL 7044.
Плоские части: окрашены напылением, RAL 7035.

Сетевые шкафы TE 7000							Стр.	
EB (HE)		24	24	42	42	47	47	
Размеры (мм)	Ш	800	800	800	800	800	800	
	В	1200	1200	2000	2000	2200	2200	
	G1	600	800	600	800	600	800	
482,6 (19") межплоскостное расстояние в состоянии поставки, мм	G2	495	495	495	495	495	495	
Арт. № TE	RAL 7035	7000.450	7000.460	7000.520	7000.530	7000.580	7000.590	
	RAL 9005	–	–	7000.525	7000.535	–	–	
Арт. № TE как линейный шкаф без боковых стенок, вкл. комплект соединений	RAL 7035	–	–	–	7000.532	–	7000.592	

Комплект поставки

Несущий каркас из 19" рам, спереди и сзади с регулировкой по глубине, монтируемый между потолочной и донной рамами	■	■	■	■	■	■	■	
Обзорная дверь спереди, вкл. 130° шарниры, двухточечный штанговый затвор, чашевидную ручку и замок 3524 E	■	■	■	■	■	■	■	
Стальная дверь сзади, вкл. 130° шарниры, двухточечный штанговый затвор, чашевидную ручку и замок 3524 E	■	■	■	■	■	■	■	
Вставные легковесные боковые стенки, с декоративными желобками и замком 3524 E	■	■	■	■/-	■	■/-	■	
Потолочная и донная рама с максимальным проемом для опционального дооснащения модульными листами – глухими, для пассивной вентиляции или для ввода кабеля	■	■	■	■	■	■	■	
Потолочная панель, вкл. щеточный буртик для кабельного ввода и микроперфорацию для выреза и оснащения блоком активной вентиляции	■	■	■	■	■	■	■	
Регулировочные ножки для компенсации неровностей пола прилагаются	■	■	■	■	■	■	■	
Распорные болты 20 мм для подъема крыши прилагаются	■	■	■	■	■	■	■	

Основные комплектующие TE для непосредственного монтажа в шкаф при поставке

Боковые стенки, вставные, вкл. замок	–	–	–	7000.652	–	7000.656	17
Ручка Ergoform-S для профильного полуцилиндра – для замены имеющегося запора	2435.000	2435.000	2435.000	2435.000	2435.000	2435.000	16
Блок вентиляции с 2 вентиляторами и термостатом, с проводами для подключения	7000.670	7000.670	7000.670	7000.670	7000.670	7000.670	18
Элементы цоколя высотой 100 мм, передние и задние, закрытые	8601.805	8601.805	8601.805	8601.805	8601.805	8601.805	21
Элементы цоколя высотой 100 мм, передние и задние, вентилируемые	7825.801	7825.801	7825.801	7825.801	7825.801	7825.801	21
Фальш-панели цоколя боковые, высотой 100 мм	8601.065	8601.085	8601.065	8601.085	8601.065	8601.085	21
Адаптер цоколя для регулировочных ножек M12	8800.220	8800.220	8800.220	8800.220	8800.220	8800.220	22
Направляющая для TE, для установки между 486,2 мм (19") монтажными рамами, длина 424 мм	7963.410	7963.410	7963.410	7963.410	7963.410	7963.410	23
486,2 мм (19") приборная полка для неподвижного монтажа, для непосредственного крепления без комплекта монтажа, глубина 412 мм, несущая способность 30 кг, статическая	7000.620	7000.620	7000.620	7000.620	7000.620	7000.620	23
Системные шасси 17x73 мм для установки монтажных компонентов, крепление по глубине шкафа между 486,2 мм (19") монтажными рамами	8612.040	8612.040	8612.040	8612.040	8612.040	8612.040	33
C-образная профильная шина для захвата кабеля по глубине шкафа с помощью кабельных зажимов	4943.000	4943.000	4943.000	4943.000	4943.000	4943.000	28
C-образная профильная шина, для захвата кабеля по ширине шкафа с помощью кабельных зажимов, сзади на 486,2 мм (19") монтажной раме	7828.060	7828.060	7828.060	7828.060	7828.060	7828.060	28
Кабельная шина, изменение глубины 425–725 мм, для фиксации кабеля по глубине шкафа при помощи обвязки кабеля	7858.160	7858.160	7858.160	7858.160	7858.160	7858.160	29
Кабельная шина для фиксации кабеля по ширине шкафа с помощью обвязки кабеля, с задней стороны на 486,2 мм (19") монтажной раме	7828.062	7828.062	7828.062	7828.062	7828.062	7828.062	29
Комплект заземления для TE	7000.675	7000.675	7000.675	7000.675	7000.675	7000.675	34
Блок розеток TE, 8 гнезд для вилок с заземляющим контактом	7000.630	7000.630	7000.630	7000.630	7000.630	7000.630	34

Стойки для серверов

На базе TE 7000, глубина 1000

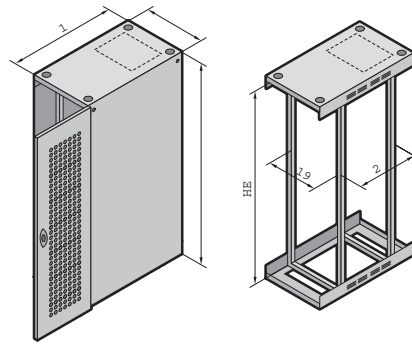

G2: Определенное монтажное расстояние для основных комплектующих. См. стр. 16

Преимущества:

- Без каркаса рамы, оптимальная доступность
- Нагрузка до 700 кг

Материал:

листовая сталь

Поверхность:

Монтажная рама: грунтование погружением
Плоские детали: порошковое ЛКП, RAL 7035/9005.

Комплект поставки:

Самонесущий каркас рамы 482,6 мм (19"), стальная дверь с вентиляцией спереди и сзади, двухточечный запор с шпингалетом, ручка с выемкой (спереди) и предохранительный запор 3524 E, потолочная

панель для ввода кабеля через угол, с закрытым вырезом для установки вентилятора, регулировочные ножки.

Чертеж

можно найти в Интернете.

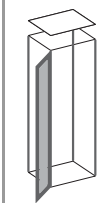
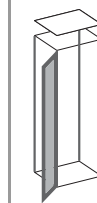
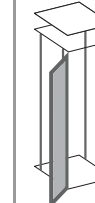
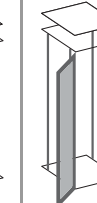
						
ЕВ (HE)		42	42	42	42	Стр.
Ширина (Ш) мм		600	600	800	800	
Высота (В) мм		2000	2000	2000	2000	
Глубина (Г1) мм		1000	1000	1000	1000	
482,6 мм (19") межплоскостное расстояние в состоянии поставки (Г2), мм		740	740	740	740	
Арт. № ТЕ как линейный шкаф без боковых стенок, вкл. комплект соединений	RAL 7035	7000.882	–	7000.892	–	
	RAL 9005	–	7000.885	–	7000.895	
Двери						
Стальная дверь спереди и сзади, вентиляция по всей поверхности		■	■	■	■	
Боковые стенки						
Вставные легковесные боковые стенки, вкл. замок 3524 E	RAL 7035	7000.653	–	7000.653	–	
	RAL 9005	–	7000.663	–	7000.663	
Крыша						
Потолочная панель с отверстиями для ввода кабеля в угол, а также с возможностью встраивания блока вентилятора		■	■	■	■	
Основание						
Рама основания с максимальным вырезом для опционального размещения модульных панелей, закрытая, пассивно вентилируемая либо для ввода кабеля		■	■	■	■	
Регулировочные ножки для компенсации неровностей пола прилагаются, могут быть заменены на транспортировочные ролики		■	■	■	■	
Внутреннее оборудование						
482,6 мм (19") монтажная рама спереди и сзади		■	■	■	■	
Комплектующие						
Ручка Ergoform-S для профильного полуцилиндра, для замены существующего замка	2435.000	2435.000	2435.000	2435.000	2435.000	16
Блок вентиляции, с 2 вентиляторами и термостатом, с проводами для подключения	7000.670	7000.670	7000.670	7000.670	7000.670	18
Транспортировочный комплект, 4 ролика вкл. крепежный материал	7000.672	7000.672	7000.672	7000.672	7000.672	22
Кабельная шина, изменение глубины 425 – 725 мм, для фиксации кабеля по глубине шкафа с помощью обвязки кабеля	7858.160	7858.160	7858.160	7858.160	7858.160	26
Кабельная трасса для монтажной рамы, для вертикальной прокладки кабеля в задней зоне	7000.685	7000.685	7000.685	7000.685	7000.685	31
Комплект заземления для ТЕ	7000.675	7000.675	7000.675	7000.675	7000.675	34
Блок розеток Eсопоту, 8 гнезд, для вилок с заземляющим контактом	7000.630	7000.630	7000.630	7000.630	7000.630	34

■ включен в объем поставки

Сетевые шкафы

TE Wall Box

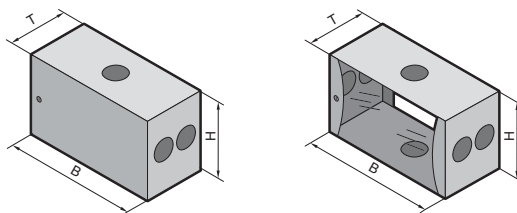

Преимущества:

- 1-секционный 19" настенный корпус, сварной.
- Спереди с обзорной или стальной дверью, вкл. предохранительный запор 3524 E.
- Навеска двери сменная.
- Открытая задняя стенка в виде свободного пространства для ввода кабеля.

- 19" профильные шины спереди, с регулировкой от внутренней кромки двери на глубине от 25 мм до 110 мм.
- На обратной стороне круглые отверстия для ввода кабеля между несколькими корпусами или для доступа при установке и выполнении работ по техническому обслуживанию, закрыты крышками.

- Сзади сверху и снизу по три прямоугольных разметки для вырезов, дополнительно для ввода кабеля.
- Вентиляционные щели по бокам для пассивной вентиляции.

Материал:

Корпус листовая сталь, смотровое стекло ESG 3 мм

Обработка поверхности: грунтовка, порошковое покрытие

Цвет: RAL 7035

Комплект поставки:

Настенный корпус с 482,6 мм (19") плоскостью спереди.

TE Wall Box						Стр.	
ЕВ			6	9	12	15	
Габариты мм	Ш		600	600	600	600	
	В		324	458	592	726	
	Г		460	460	460	460	
Арт.№ Обзорная дверь с защитным стеклом 3 мм			7000.700	7000.710	7000.720	7000.730	
Арт.№ Стальная дверь, закрытая			7000.750	7000.760	7000.770	7000.780	
Комплектующие							
ЕВ			1	1,5	2	3	
Приборные полки, 482,6 мм (19"), жесткий монтаж	Г = 140 мм		7119.140	-	-	-	
Приборные полки, 482,6 мм (19"), жесткий монтаж	Г = 250 мм		-	-	7119.250	-	
Фальш-панель 482,6 мм (19")			7151.035	7157.035	7152.035	7153.035	
Панель ввода кабеля 482,6 мм (19")			7140.535	-	7150.535	-	
Защита от доступа для круглых отверстий корпуса			7000.910				



Защита от доступа

для TE Wall Box

Круглая металлическая крышка для крепления внутренней части корпуса, для замены серийных пластиковых крышек отверстий для доступа.

Кол-во	Арт.№
2 шт.	7000.910

Материал:

Листовая сталь

Цвет:

RAL 7035

Параметры монтажных поверхностей

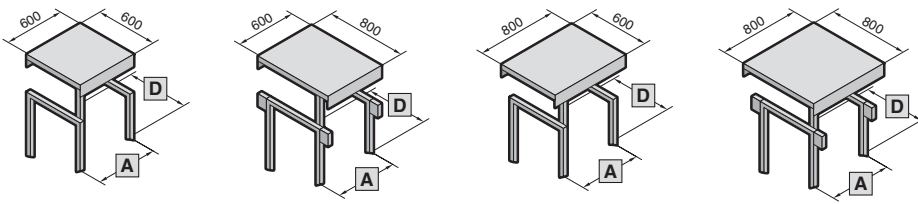

Пример:
600 x 600 мм

Пример:
800 x 800 мм

- A** 495 мм – это расстояние между обоими 19" плоскостями в состоянии поставки для всех форматов шкафов.
- B** Растровое расстояние 50 мм
- C** Расстояние до двери: 52,5 мм при глубине 600 152,5 мм при глубине 800
- D** Расстояние между креплениями в монтажной раме сзади, поперек, соответствует размеру крепления рамы TS 8 шириной 600 мм (наружная плоскость, 525 мм).

E = **A** - 120 мм

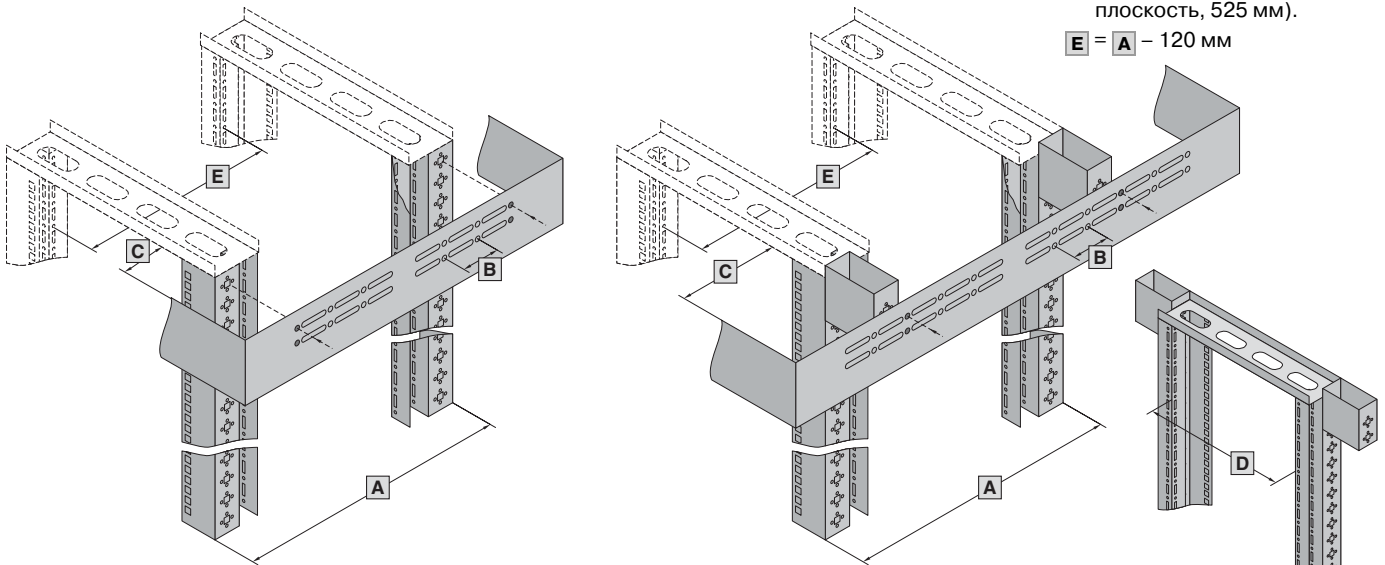

Быстрый монтаж по глубине

1. Жесткий стандарт – с фиксированным промежутком 495 мм
Под этот жесткий размер подогнаны основные комплектующие при поставке шкафов всех типоразмеров. Все встраиваемые компоненты по глубине шкафа легко, быстро точно монтируются на системной перфорации TS 8. Соответствует номинальному размеру TS глубиной 400 мм, внутренний уровень.

2. Гибкий стандарт – в 50-мм растре
Расстояние между обоими 482,6 мм (19") уровнями может изменяться с шагом раstra 50 мм (от 445 до 695 мм). Быстрый выбор важнейших компонентов предлагает нижеследующая таблица.

3. Гибкий стандарт – полная свобода выбора
Вы можете свободно выбирать расстояние между монтажными поверхностями, используя удлиненные крепежные отверстия. Все важнейшие компоненты монтажа – системные шасси, крепежные наборы, направляющие, приборные полки – мы предлагаем вам с варьированием по глубине.

Быстрый монтаж по ширине

TE/TS 8-совместимость также и по ширине:
Все компоненты типоразмера TS 8 Ш/Г 600 мм (внутренний уровень) подходят по ширине к равному профилю TE. Трехрядная системная перфорация TS 8 открывает путь к решению любых задач.

Быстрый выбор	600						Стр.
	800						
Глубина шкафа мм							
Возможное расстояние между 482,6 мм (19") уровнями A	445	495	545	595	645	695	
Направляющая для TE – крепление между 482,6 мм (19") монтажными рамами, фиксированная длина	-	7963.400	-	7963.500	-	7963.600	23
482,6 мм (19") приборная полка для неподвижного монтажа, для непосредственного крепления без комплекта монтажа, глубина 410 мм, нагрузка 30 кг, статическая	-	7000.620	-	-	-	-	24
482,6 мм (19") приборная полка для неподвижного монтажа, 50 кг, ширина 471 мм, в комбинации с системными шасси, макс. глубина	7164.035	7164.035	7165.035	7165.035	7166.035	7166.035	24
Системные шасси 17 x 73 мм, для установки монтажных компонентов, крепление по глубине шкафа, между 482,6 мм (19") монтажными рамами	8612.140	8612.040	8612.150	8612.050	8612.160	8612.060	33
С-образная профильная шина, для захвата кабеля по глубине шкафа с помощью кабельных зажимов	7828.040	7828.040	7828.050	7828.050	7828.060	7828.060	28
Кабельная шина, с изменением глубины 425 - 725 мм, для фиксации кабеля по глубине шкафа с помощью обвязки кабеля	7858.160	7858.160	7858.160	7858.160	7858.160	7858.160	29

Основные комплектующие

Подходят ко шкафам в состоянии поставки

Замок



Замочная система Ergoform-S

Для дооснащения любых шкафов без механической доработки. Деблокированная ручка откидывается вперед и поворачивается для открывания замка.

Материал:

Цинковое литье под давлением

Поверхность:

Покраска напылением

Патент ФРГ № 34 07 700
Европейский патент №) 155 543
действителен для AT, FR, GB, IT
Патент США № 4, 631, 937
Патент Австралии № 572 965
Патент Японии № 1680 637
Дизайн-патент США № Des. 292, 171
Японский промышленный образец № 762 637



Ergoform-Standard

Подготовлен для встраивания профильных полуцилиндров общей длиной 40/45 мм (согл. DIN 18 254), а также всех замковых вставок длиной 27 мм, конструктивный вариант А.

Вариант	Арт. №
RAL 7032 с коричневой ручкой	2450.000
Коричневый	2451.000
Матовая никелировка	2452.000
RAL 7032	2454.000
RAL 7035	2435.000
RAL 7032 ¹ с коричневой ручкой и накладкой	2455.000

¹ Диаметр отверстия = 7 мм для навесного замка или дублированного запираения



Комплектующие:

Замочные вкладыши, модель А, см. стр. 17



Электромагнитная ручка Ergoform-S

Ручка снабжена датчиком прикосновения и электромагнитным затвором. Ручка совместима с СМС-ТС. Для этого нужно лишь подключить соединительный кабель с разъемом RJ 12 к блоку доступа системы СМС-ТС. Ручка автоматически конфигурируется электронной системой распознавания. Для ее работы необходим дополнительный датчик доступа 7320.530. После электрической разблокировки ручки необходимо нажать интегрированную в нее кнопку. Эта нажимная кнопка может быть также заменена на замочный вкладыш с ключом 2467.000. Кроме того, система может быть разблокирована при помощи считывающего устройства, монтируемого над ручкой.

Технические данные:

Расчетное напряжение: 24 V DC

Расчетный ток: макс. 100 mA

Питающий кабель:

длина 3 м, штекер RJ 12

Удлинительный кабель:

длина 2 м, штекер/гнездо RJ 12

Рабочий темпер. диапазон: от + 5°C до + 40°C

Степень защиты: IP 40

Систма замков	Арт. №
Электромагнитная ручка Ergoform-S	7320.700



Дополнительно необходимо:

- дополнительное отверстие, см. чертеж;
- нижняя запорная штанга – по запросу, в зависимости от высоты шкафа;
- датчик доступа 7320.530 (1 шт.).



Комплектующие:

Система контроля СМС-ТС, см. стр. 35



Замок/Боковые стенки/Линейное соединение



Замочные вкладыши

Модель А

Материал:

Цинковое литье под давлением.

Примечание:

Универсальная система запирания позволяет встроить замок практически для любого применения с учетом пожеланий клиента. О том, что и куда будет встроено, можно узнать из листа заказов.

Длина 27 мм	Арт. №
Квадрат 7 мм	2460.000
Квадрат 8 мм	2461.000
Треугольник 7 мм	2462.000
Треугольник 8 мм	2463.000
Плоская прорезь	2464.000
Daimler	2465.000
Двойная прорезь, 3 мм	2466.000
Fiat	2307.000
Треугольник 6,5 мм (CNOMO)	2460.650



Боковые стенки

Для бокового запирания отдельной стойки или целой линейной комбинации. Боковые стенки просто навешиваются и фиксируются с встроенным замком. Желобки придают стенкам дополнительную жесткость и одновременно служат элементом дизайна. Легкое исполнение делает возможным удобное использование одним человеком.

Материал:

Листовая сталь, электрофорезно-погружная грунтовка, покраска напылением.

Для шкафов В x Г (мм)	Кол-во	Арт. №	
		RAL 7035	RAL 9005
1200 x 600	2 шт.	7000.642	–
1200 x 800	2 шт.	7000.644	–
2000 x 600	2 шт.	7000.650	–
2000 x 800	2 шт.	7000.652	–
2000 x 1000	2 шт.	7000.653	7000.663
2200 x 600	2 шт.	7000.654	–
2200 x 800	2 шт.	7000.656	–



Комплект линейных соединителей

Для бокового соединения отдельных шкафов в линейку. Соединение шкафов осуществляется между рамами крыши и основания.

Материал:

Листовая сталь, оцинкованная

Комплект поставки:

1 комплект линейных соединителей

Кол-во	Арт. №
1 комплект	7000.640

Комплектующие

Индивидуальное оснащение крыши



Блок вентилятора, активный

Для активной вентиляции TE 7000 в стандартной потолочной панели спереди следует сделать вырез, в который устанавливается модуль вентилятора. Блок вентилятора готов к подключению, состоит из 2 вентиляторов, 1 температурного регулятора, а также соединительного кабеля, вкл. штекер холодильного агрегата по IEC 320. Дополнительно можно установить еще один вентилятор.

Комплект поставки:

Блок вентилятора вкл. крепежный материал, 2 вентилятора, температурный регулятор и соединительный кабель.

Технические характеристики вентилятора:

Дополнительный комплект вентилятора, см. ниже

Технические характеристики регулятора температуры:

Номинальное рабочее напряжение: 250 В
Температурный диапазон: от +5°C до +55°C

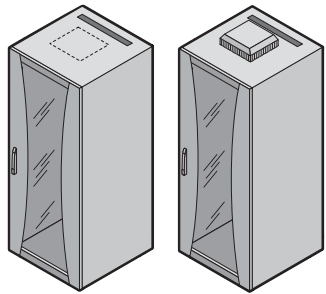

Для шкафов Ш x Г, мм	Кол-во готовых к подключению вентиляторов	Количество возможных вентиляторов	Арт. №
Все размеры	2	3	7000.670

+ Комплектующие:

Дополнительный комплект вентилятора, см. ниже.



Дополнительный комплект вентилятора

Для дополнительного оборудования различных блоков вентилятора.

Технические характеристики:

Номинальное рабочее напряжение: 230 В ~
Номинальная мощность: 19/18 Вт для 50/60 Гц
Мощность (свободного воздушного потока):
140/165 м³/ч, 50/60 Гц
Уровень шума (свободного воздушного потока): 37 дБ (А)
Температурный диапазон: -10°C до +55°C

Размеры Ш x В x Г, мм	Кол-во	Арт. №
119 x 119 x 38	1 кпл.	7980.000

Комплект поставки:

Вентилятор, вкл. крепежный материал и соединительный кабель (0,61 м).



Распорки

Для обеспечения пассивной вентиляции распорки могут быть использованы для подъема потолочной панели.

Материал:

Сталь шестигранного профиля, оцинкованные, хромированные

Комплект поставки:

4 распорки, вкл. крепежный материал.

Высота в мм	Кол-во	Арт. №
20	4 шт.	7526.963



Модульные пластины, закрытые

При помощи модульных пластин зона крыши или основания TE 7000, путем замены существующей нижней панели, может быть выполнена различным образом.

Для поддержки пассивной вентиляции модульные пластины могут быть приподняты при помощи распорок (см. выше).

Материал:

Листовая сталь, окрашенная.

Цвет:

RAL 7035, по запросу RAL 9005.

Комплект поставки:

Модульная пластина, вкл. крепежный материал.

Ширина (В) мм	Глубина (Т) мм	Арт. №
450	200	7526.760
450	450	7526.770
450	650	7526.780
650	200	7526.800
650	450	7526.780
650	650	7526.820

Примечание:

Данные конфигурации см. ниже.

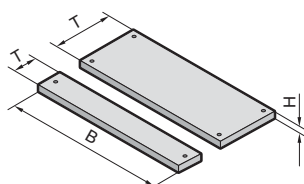

Цоколь



Модульное разнообразие цоколей

Путем логического деления цоколя на составные (артикульные) части реализуются все варианты размеров при минимальном наборе комплектующих.

Дополнительными преимуществами являются упрощение монтажа, многообразие возможностей по вводу кабеля и стабилизации соединений цоколей.

Высота цоколя	Базовая форма	Возможности для ввода кабеля			Стабилизация соединенных цоколей	
100 мм						
200 мм						

Функциональные и ценовые преимущества

Меньшее количество деталей, большие возможности, меньшие затраты на приобретение, складирование и монтаж – вот формула новой модульной системы цоколя.

Следующая таблица показывает на примере трех соединенных цоколей, высотой в 200 мм, пять (из множества) возможных решений и потенциал экономии фальш-панелей по сравнению с прежней цокольной системой 200 мм с двумя фальш-панелями высотой в 100 мм с каждого боку.

Примеры решений	Новый объем заказа	Функциональные преимущества	Сберегающий потенциал вместо 12 фальш-панелей 100 мм
	3 комплекта цокольных элементов 1 комплект фальш-панелей высотой 200 мм	Сквозной распределительный кабельный отсек	2 фальш-панели 200 мм
	3 комплекта цокольных элементов 1 комплект фальш-панелей высотой 200 мм 1 комплект фальш-панелей высотой 100 мм	Дополнительная стабилизация для транспортировки с помощью фальш-панелей цоколя, установленных с поворотом на 90°	2 фальш-панели 200 мм 2 фальш-панели 100 мм
	3 комплекта цокольных элементов 2 комплекта фальш-панелей высотой 200 мм	Разделение цоколей между собой	4 фальш-панели 200 мм
	3 комплекта цокольных элементов 1 комплект фальш-панелей высотой 200 мм 1 комплект фальш-панелей высотой 100 мм	Дополнительное соединение цоколей	2 фальш-панели 200 мм 2 фальш-панели 100 мм
	Другие возможности: • Боковой ввод кабеля через установку 100 мм фальш-панели цоколя (сверху или снизу). • Ввод кабеля с задней стороны через демонтаж одной или нескольких фальш-панелей цокольных элементов. • Кабельная шина, установленная на фальш-панели 100 мм высотой.		

Индивидуальное оснащение крыши/основания

Компенсационная панель

При комбинации отдельных модулей необходима компенсационная панель, чтобы полностью закрыть поверхность крыши/основания.

Ширина (B) мм	Глубина (T) мм	Арт. №
450	50	7526.750
650	50	7526.790

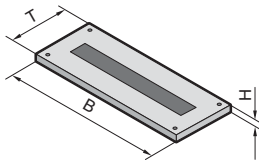

Модульная пластина со щеточным буртиком

Удобный ввод кабеля, разные варианты конфигурации в области крыши/основания – как по ширине, так и по глубине шкафа.

Материал:
Листовая сталь, окрашенная.

Цвет:
RAL 7035, на заказ – RAL 9005.

Комплект поставки:
Модульная пластина со щеточным буртиком, вкл. крепежный материал.

Ширина (B) мм	Глубина (T) мм	Арт. №
450	200	7526.850
650	200	7526.860

Примечание:

Данные по конфигурации см. ниже.



Дополнительно необходимо:

Для полного закрытия группы крыша/основание: компенсационная панель 7526.750 или 7526.790, см. выше.

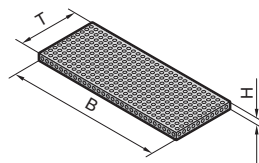
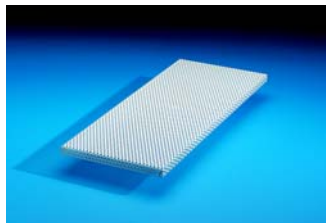

Модульная пластина с вентиляцией

Перфорированная модульная пластина для поддержания пассивной вентиляции и отвода тепла. Для расположения как по ширине, так и по глубине шкафа.

Материал:
Листовая сталь, окрашенная.

Цвет:
RAL 7035, на заказ – RAL 9005.

Комплект поставки:
Перфорированная модульная пластина, вкл. крепежный материал.

Ширина (B) мм	Глубина (T) мм	Арт. №
450	200	7526.829
650	200	7526.834

Примечание:

Данные по конфигурации см. ниже.



Дополнительно необходимо:

Для полного закрытия группы крыша/основание: компенсационная панель 7526.750 или 7526.790, см. выше.

Конфигурация:

Размеры шкафа (мм)	B	600	600	800	800
	T	600	800	600	800
Положение монтажа/шкаф	Рама крыши Рама основания Сетевые шкафы TE 7000				
	2 модульные пластины по ширине или глубине доп. по 1 компенсационной панели	3 модульные пластины по ширине или 2 модульные пластины по глубине доп. по 1 компенсационной панели	2 модульные пластины по ширине или 3 модульные пластины по глубине доп. по 1 компенсационной панели	3 модульные пластины по ширине или глубине доп. по 1 компенсационной панели	

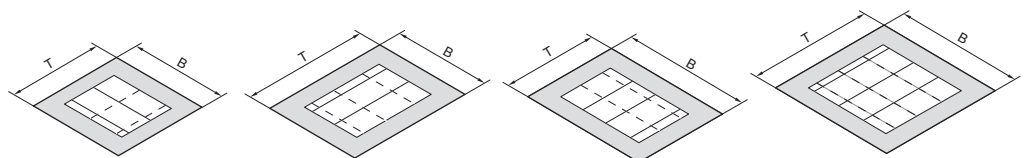



Цокольные элементы передние и задние

Цокольный элемент состоит из фальш-панели и двух предварительно смонтированных уголков. Варианты исполнения с глухой или вентилируемой фальш-панелью. При высоте цокольных элементов 200 мм фальш-панель поделена на две части для ввода кабеля.

Материал:

Элемент = листовая окрашенная сталь
Крышка = пластмасса

Цвет:
RAL 7035

Комплект поставки:

1 комплект = 2 цокольных элемента, 4 защитных крышки, 4 винта и закладные гайки M12 для установки в шкаф.



Фальш-панели цоколя, боковые

Монтаж между цокольными элементами. При высоте 200 мм могут также использоваться две фальш-панели цоколя 100 мм. Для стабилизации соединенных цокольных элементов фальш-панели цоколя (высота 100 мм) могут устанавливаться с поворотом 90°.

Материал:

Листовая окрашенная сталь.

Цвет:
RAL 7035

Комплект поставки:

1 комплект = 2 фальш-панели цоколя вкл. материал для крепления на цокольные элементы

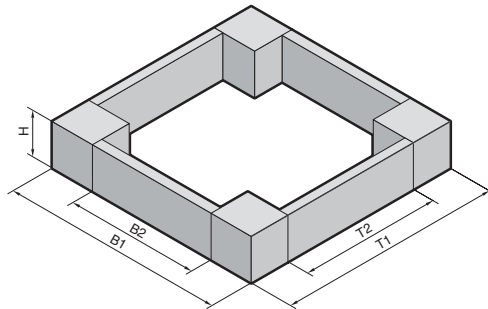

Исполнение	Высота цоколя, мм	Для ширины шкафа мм	
		600	800
сплошной	100	8601.605	8601.805
сплошной	200	8602.605	8602.805
с вентиляцией	100	7825.601	7825.801
с вентиляцией с декоративной фальш-панелью	100	7825.603	7825.803

Кол-во = 1 комплект



Комплектующие:

Фильтрующие прокладки для исполнения с вентиляцией. См. ниже.
Кронштейн для крепления к полу 2817.000, см. стр. 22.

Для глубины шкафа мм	Арт. №	
	Высота 100 мм	Высота 200 мм
600	8601.065	8602.065
800	8601.085	8602.085

Кол-во = 1 комплект



Дополнительно необходимо:

Фланши для линейного соединения цоколей 8601.100, см. стр. 22, при установке фальш-панелей цоколя с поворотом на 90° для стабилизации соединенных цокольных элементов.

Цокольные элементы, передние/задние	Цокольные панели, боковые				
	Ширина мм	B1	B2	Глубина мм	B1
600	600	415	600	569	444
800	800	615	800	769	644



Фильтрующая прокладка для цокольного элемента с вентиляцией

Для защиты фальш-панели в цокольном элементе. Крепежная рамка просто вставляется в фальш-панель цоколя сзади. Класс фильтра G3 по DIN EN 779.

Комплект поставки:

Фильтрующая прокладка с крепежной рамкой.

Для ширины шкафа (мм)	Кол-во	Арт. №
600	1 шт.	7561.500
800	1 шт.	7581.500

Запасная фильтрующая прокладка

Комплект поставки:

Фильтрующая прокладка без крепежной рамы для фальш-панелей цоколя шириной до 800 мм.

	Кол-во	Арт. №
Сменные прокладки фильтра	5 шт.	7582.500

Комплектующие

Цоколь



Фланши для соединения цоколей

Необходимы при установке фальш-панелей с поворотом на 90° для дополнительной стабилизации при транспортировке.

Материал:

Листовая сталь, оцинкованная, хромированная.

Комплект поставки:

Фланши для соединения, винты М8 х 16 мм.

Кол-во	Арт. №
20 шт.	8601.100



Кронштейн для крепления к полу

Для крепления к полу цоколя без передвижения шкафа или комбинации соединения. Для крепежных винтов диаметром до 12 мм.

Кол-во	Арт. №
10 шт.	2817.000

Немецкий промышленный образец № G 93 08 162

Патент Франции № 9406612

Патент Нидерландов № 193235



Цокольный адаптер для регулировочных ножек

Соединительный элемент для крепления регулировочных ножек М12 (4612.000) к цоколю.

Материал:

Листовая сталь, оцинкованная, хромированная.

Примечание:

Регулировочные ножки М10 (в комплекте поставки шкафов) не предназначены для фиксации к цоколю снизу.

Кол-во	Арт. №
4 шт.	8800.220



Дополнительно необходимо:

Регулировочные ножки, 4612.000.



Транспортировочные ролики для цоколя

Для крепления на уголок цоколя высотой 100 или 200 мм высотой путем поднятия или наклона.

Расстояние от пола

ок. 100 мм

Допустимая нагрузка:

Макс. допустимая статическая нагрузка: макс. 300 кг на один шкаф

Цвет:

RAL 7022 серо-коричневый (умбра).

Кол-во	Арт. №
1 шт.	8800.390

Комплект поставки:

1 комплект = 4 сдвоенных направляющих ролика, 2 шт. с фиксатором, 2 шт. без фиксатора.

Примечание:

Комбинированное использование с регулировочными ножками невозможно.



Транспортировочные ролики

Для упрощения транспортировки при смене места использования. Ролики привинчиваются дополнительно к регулировочным ножкам в углах рамы основания донной рамы.

Допустимая нагрузка:

300 кг статической нагрузки.

Комплект поставки:

1 комплект = 4 транспортировочных ролика, два из которых снабжены фиксатором, вкл. крепежный материал.

Кол-во	Арт. №
1 шт.	7000.672

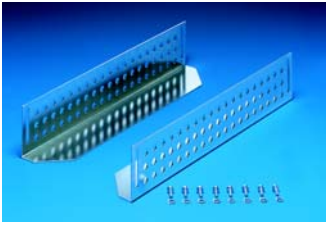

Направляющие для TE/FR(i)

Для монтажа между одной передней и одной задней плоскостью крепления.
Направляющие могут поддерживать тяжелые дюймовые компоненты. Ш x Г: 85 x 80 мм.

Допустимая нагрузка:
80 кг

Материал:

Сталь, оцинкованная, хромированная.

Комплект поставки:

2 направляющих, крепежный материал.

Длина, мм	Расстояние между 19"-уровнями, мм	Кол-во	Арт. №
324	395	2 шт.	7963.310
424	495 ¹⁾	2 шт.	7963.410
524	595	2 шт.	7963.510
624	695	2 шт.	7963.610

¹ Основные комплектующие - подходят к шкафам в состоянии поставки

 **В качестве альтернативы можно использовать:**

Направляющая, с изменением глубины, см. стр. 24.

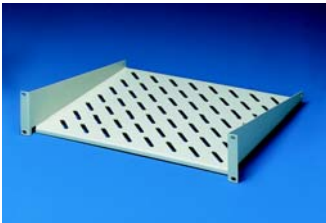

Приборная полка, 2 EV

Жесткий монтаж

Если для монтажа существует только один дюймовый или метрический крепежный уровень, то этот вариант является особенно удачным решением. Последующее встраивание телескопических направляющих невозможно.

Допустимая нагрузка:
25 кг - поверхностная нагрузка, статическая

Материал:

Листовая сталь, окрашенная.

Цвет:

RAL 7035.

Глубина приборной полки (мм)	Арт. №
250	7119.250
400	7119.400

 **Дополнительно необходимо:**

Винты, закладные гайки, см. стр. 34/35.



Приборная полка, 2 EV

Жесткий монтаж или выдвижная

Для монтажа во все шкафы только одним дюймовым креплением, а для всех поворотных рам - крепление фланшами.

Допустимая нагрузка:
25 кг - поверхностная нагрузка, статическая.

Материал:

Листовая сталь, окрашенная.

Цвет:

RAL 7035

Комплект поставки:

1 комплект = 1 приборная полка,
2 монтажных уголка,
крепежный материал.

Жесткий монтаж или выдвижная¹

Ширина x Глубина мм	Арт. №
390 x 300	7148.035

¹⁾ Для выдвижного варианта необходимо дополнительно заказать телескопические направляющие 7051.000.

 **Комплектующие:**

Телескопические шины,
см. стр. 460 IT-каталога,
Ручки, см. стр. 27.

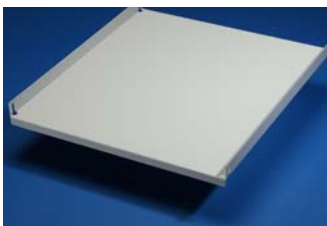

Приборная полка, неподвижная

для прямого расширения

Для быстрой интеграции приборной полки под различные компоненты оборудования. Комбинация с телескопическими направляющими невозможна. Приборная полка крепится сбоку к передней и задней 482,6 (19") монтажной раме.

Несущая способность:

30 кг - поверхностная нагрузка, статическая

Материал:

Листовая сталь, окрашенная, RAL 7035.

Комплект поставки:

Приборная полка, вкл. крепежный материал.



Ш x В x Г мм	Расстояние между 19"-уровнями	Кол-во	Арт. №
512 x 22 x 412	495 ¹⁾	1 шт.	7000.620

¹⁾ Основные комплектующие - подходят к шкафам в состоянии поставки



Приборная полка для жесткого встраивания с перфорацией и без перфорации

Два варианта исполнения:

- максимальная нагрузка 50 кг;
- максимальная нагрузка 100 кг.

Для встраивания необходим монтажный набор в соответствии с выбранным расстоянием между 482,6 (19") монтажными уровнями.

Для упрощения настройки нужного дюймового расстояния на раме TE 7000 имеются крепежные точки с шагом перфорации 50 мм.

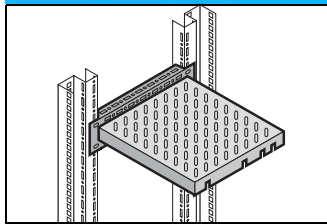

Допустимая нагрузка:

50 кг/100 кг

Материал:

Листовая сталь 1,5/2 мм, окрашенная

Цвет:

RAL 7035

Комплект поставки:

Приборная полка, вкл. крепежный материал.



Дополнительно необходимо:

2 системных шасси TS 8 на каждую полку в соответствии с выбранным расстоянием между 482,6 мм (19")-монтажными уровнями, см. стр. 33.

Ширина шкафа (мм)	600/800			
Ширина приборной полки (мм)	471			
Глубина приборной полки (мм)	400	500	600	
Арт. №	50 кг, с перфорацией	7164.035	7165.035	7166.035
	50 кг, без перфорации	7264.035	7265.035	7266.035
	100 кг, с перфорацией	7464.035	7465.035	7466.035
Миним. расстояние между 482,6 мм (19") уровнями	495 ¹⁾	595	695	
Системные шасси TS 8 17 x 73 мм как монтажный комплект по глубине шкафа между 482,6 мм (19") монтажными рамами	8612.040	8612.050	8612.060	

¹⁾ Основные комплектующие - подходят к шкафам в состоянии поставки.



Направляющие, с изменением глубины 1 EV

Направляющая обеспечивает гибкую интеграцию 482,6 мм (19") компонентов без потери высоты монтажа высоте во всех шкафах с L-образным шинными профилями или дюймовой монтажной рамой корпусных серий TS 8, TE и FR(i) или их серверных вариантов.

Монтаж направляющей не зависит от выбранного расстояния между плоскостями, т. к. длину монтажа можно гибко подгонять.

Материал:

Листовая сталь.

Длина мм	Допустимая нагрузка	Опорная поверхность Ш x Г мм	Арт. №
390 – 600	50 кг	50 x 330	7063.878
590 – 930	80 кг	50 x 525	7063.880
590 – 930	150 кг	50 x 525	7063.884

Поверхность:

Оцинкованная, хроматированная.

Комплект поставки:

2 направляющих, вкл. крепежный материал.



Приборная полка 1/2 ЕВ, с изменяемой глубиной

Экономящая место приборная полка привинчивается к передней и задней 482,6 мм (19") плоскости крепления. Она плавно регулируется по глубине, ее можно монтировать независимо от шкафа. Комбинация с телескопическими направляющими невозможна.

Допустимая нагрузка:

50 кг - поверхностная нагрузка, статическая

Расстояние между плоскостями мм	Арт. №
400 – 600	7063.710
600 – 900	7063.720

Материал:

Листовая сталь

Поверхность:

Окрашенная, RAL 7035

Комплект поставки:

Приборная полка, вкл. крепежный материал.

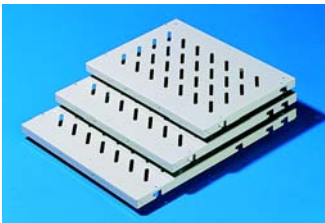

Приборная полка, дюймовое исполнение

Эти приборные полки могут использоваться в сетевых шкафах с двумя дюймовыми плоскостями крепления.

В зависимости от глубины приборные полки имеют несколько точек крепления, поэтому расстояние между дюймовыми плоскостями с использованием изменяемого по глубине монтажного комплекта можно изменять. Каждая закрепленная подобным образом полка может быть дополнительно оборудована для полного выдвижения телескопическими шинами. Для этого вместо распорных болтов привинчиваются телескопические шины.

Несущая способность:

50 кг /100 кг поверхностная нагрузка, статическая.

Материал:

Листовая сталь.

Цвет:

RAL 7035

Комплект поставки:

Приборная полка, вкл. распорные болты для жесткого встраивания.



Дополнительно необходимо:

Монтажный комплект, изменяемый по глубине, см. ниже.

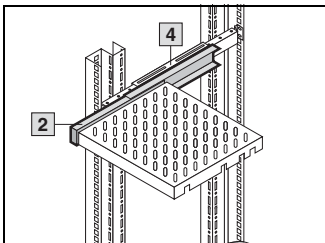
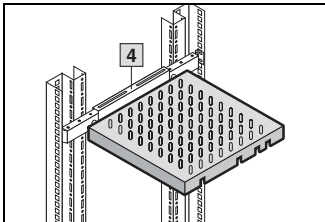

Ширина приборной полки (Ш) мм	409				
Глубина приборной полки (Г) мм	300	400	500	600	700
Арт. № Полка на 50 кг	7143.035	7144.035	7145.035	7145.635	7145.735
Телескопические шины на 50 кг	7051.000	7061.000	7081.000	7161.000	7161.700
Арт. № Полка на 100 кг	–	–	7063.895	–	7063.897
Телескопические шины на 100 кг	–	–	7065.000	–	7066.700
Ручка для приборной полки	3636.010	3636.010	3636.010	3636.010	3636.010

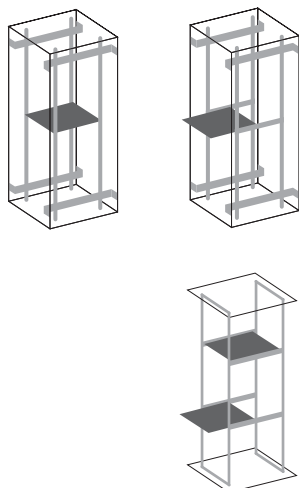
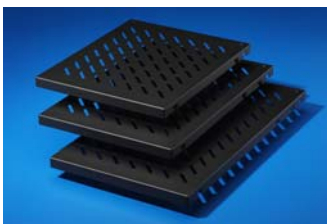

Приборные полки, 19" монтаж

Для шкафов с двумя дюймовыми плоскостями крепления.

В зависимости от глубины приборные полки имеют несколько точек крепления, поэтому расстояние между дюймовыми плоскостями можно изменять в определенных границах. Каждая закрепленная таким образом приборная полка может быть дополнительно оборудована для полного выдвижения телескопическими шинами. Для этого вместо распорных болтов привинчиваются телескопические шины.

Допустимая нагрузка:

50 кг - поверхностная нагрузка, статическая

Материал:

Нержавеющая сталь

Цвет:

RAL 9005

Комплект поставки:

Вкл. крепежный материал.



Дополнительно необходимо:

Адаптер для Г-образных профильных шин TS, см. каталог 31, стр. 950.
Монтажный комплект, изменяемый по глубине, для монтажа на монтажной раме и Г-образных профильных шинах, см. каталог 31, стр. 949.



Комплектующие:

Кронштейн для кабелей, на шарнирах, см. каталог 31, стр. 951.



В качестве альтернативы можно использовать:

Приборные полки, тяжеловесный груз для 19" монтажа, см. каталог 31, стр. 945/946.

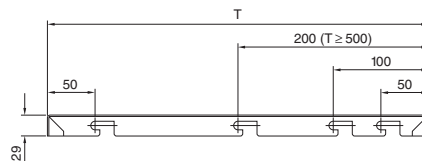

Ширина приборной полки, мм	409			Страница
Глубина приборной полки, мм	500	600	700	
Расстояние между плоскостями (X) мм	348/448/498	448/548/598	548/648/698	
Арт. № DK	7145.005	7145.605	7145.705	

Срок поставки по запросу.



Комплектующие:

Телескопические шины для 50 кг	7081.000	7161.000	7161.700	Каталог 31, Стр. 951
Ручки для приборных полок	3636.010	3636.010	3636.010	Стр. 27

Указание по монтажу в сетевых шкафах База TS, профильные шины, с загибом:

Приборные полки монтируются на дюймовых профильных шинах с загибом с помощью распорных болтов с шагом EV.

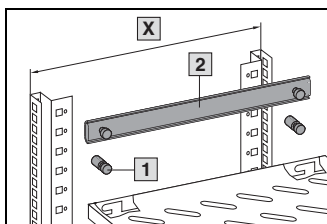

Указание по монтажу в сетевых шкафах База TS, профильные шины, Г-образные:

При использовании Г-образных шин необходим адаптер DK 7827.300.

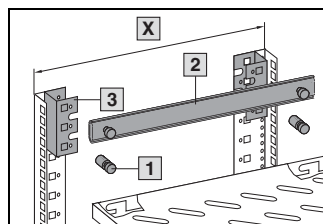

- 1** Распорный болт
- 2** Телескопические направляющие
- 3** Адаптер
- 4** Установочный комплект, изменяемый по глубине
- X** Расстояние между плоскостями

Указание по монтажу между двумя монтажными рамами или Г-образными профильными шинами:

Непосредственный монтаж с изменением глубины на 19" системной перфорации с использованием монтажного комплекта.

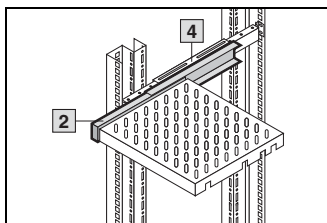

Указание по монтажу между профильными шинами и монтажной рамой:

Непосредственный монтаж с изменением глубины на 19" системной перфорации с использованием монтажного комплекта.

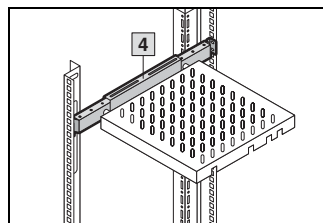



Установочный набор, изменяемый по глубине для дюймовых приборных полок

Бесступенчатая регулировка расстояния между двумя 482,6 мм (19") плоскостями. Для всех 482,6 мм (19") приборных полок шириной 409 мм. Возможна комбинация с телескопическими шинами.

Длина мм	Допустимая нагрузка	Арт. №
400 – 600	50 кг	7063.858
600 – 850	50 кг	7063.860
610 – 900	100 кг	7063.891¹⁾
710 – 1000	100 кг	7063.890

Кол-во = 1 комплект.

¹⁾ Только в сочетании с приборными полками глубиной 500 мм.

Материал:

Листовая сталь

Поверхность:

Оцинкованная, хромированная

Комплект поставки:

1 комплект = 2 монтажные шины, вкл. крепежный материал.



Комплектующие:

Приборные полки, дюймовые, см. выше.
Телескопические шины,
см. стр. 460 IT-каталога.



Ручки

для приборных полок

Все приборные полки подготовлены для крепления ручек.

Материал:

Цинковое литье под давлением, окрашенное.

Комплект поставки:

2 ручки, вкл. крепежный материал.

Кол-во	Арт. №
2 шт.	3636.010



Болты-фиксаторы

для приборных полок с перфорацией

Для фиксации от соскальзывания компонентов. Болты ввинчиваются в продольные отверстия опорной поверхности приборной полки. Таким образом они плавно регулируются и подходят для любых приборов.

Кол-во	Арт. №
4 шт.	7115.000



Обвязка кабеля

для быстрого монтажа

Моментальное решение для фиксации кабеля к круглой системной перфорации (напр., на шасси) или 482,6 мм (19") монтажной раме. Просто зафиксировать в круглой системной перфорации.

Длина мм	Кол-во	Арт. №
150	1 упаковка	2597.000

1 упаковка = 100 шт.

Прокладка кабеля



Крепление обвязки кабеля

Для всех известных обвязок кабеля до ширины обвязки 4,8 мм. Просто вставить в круглую системную перфорацию и зафиксировать насечной заклепкой.

Материал:
Полиамид 6,6



Кол-во	Арт. №
1 упаковка	6059.000

1 упаковка = 100 шт.



Замки

С помощью замков закрепленные кабельные жгуты можно легко отсоединять, добавлять или удалять отдельные кабели. Идеально для чувствительных кабелей передачи данных (LWL/Cu), отсутствует сжатие оболочки кабеля. Кроме того, замки можно привинчивать на круглую системную перфорацию.

Цвет:
Черный

Ширина мм	Длина мм	Макс. диаметр кабеля, мм	Кол-во	Арт. №
16	130	30	10 шт.	7072.220
16	200	50	10 шт.	7072.230
16	300	90	10 шт.	7072.240



Дополнительно необходимо:

Саморез 2486.500 для крепления на круглой системной перфорации, см. стр. 35.



С-образные профильные шины

Для упорядоченной прокладки кабеля внутри шкафов, а также для разгрузки натяжения и фиксации толстого кабеля и кабельных стренгов при помощи кабельных зажимов. Зажимные кабельные шины крепятся напрямую к 482,6 мм (19")-монтажной раме или по глубине шкафа между двумя монтажными рамами. Дополнительное винтовое соединение повышает надежность конструкции.

Для установки шины между двумя монтажными рамами необходимо сначала закрепить 482,6 мм (19") монтажные рамы на соответствующем расстоянии друг от друга.

Прокладка кабеля внутри 19" монтажной рамы

Способ фиксации	По ширине шкафа	По глубине шкафа		
		445/495 ¹⁾	545/595	645/695
Расстояние между 19" уровнями мм	-			
Арт. №	7828.060	7828.040	7828.050	7828.060

Прокладка кабеля сбоку, вне 19" монтажной рамы (Только для ширины шкафа 800 мм)

Способ фиксации	По глубине шкафа		
	495 ¹⁾	595	695
Расстояние между 19" уровнями мм			
Арт. №	4943.000	4944.000	4945.000

¹⁾ Основные комплектующие - подходят к шкафам в состоянии поставки.



Кабельные зажимы для C-образных профильных шин

Для крепления кабеля, с пластмассовыми вставками.

Материал:

Листовая сталь, оцинкованная, хромированная.



Для кабеля диаметром мм	Кол-во	Арт. №
6 – 14	25 шт.	7077.000
12 – 18	25 шт.	7078.000
18 – 22	25 шт.	7097.000
22 – 26	25 шт.	7097.220
26 – 30	25 шт.	7097.260
30 – 34	25 шт.	7097.300
34 – 38	25 шт.	7097.340
38 – 42	25 шт.	7098.000
42 – 56	25 шт.	7098.100
56 – 64	25 шт.	7099.000



Кабельные шины

Для разгрузки натяжения при прокладке кабеля. Последний может крепиться к шинам при помощи кабельных зажимов. Зажимные кабельные шины устанавливаются непосредственно на 482,6 мм (19")-монтажной раме или в глубину шкафа между двумя монтажными рамами. Дополнительное винтовое соединение повышает надежность конструкции.

Изменяемый по глубине вариант зажимных кабельных шин позволяет гибко подгонять их длину к имеющемуся крепежному расстоянию между двумя 482,6 мм (19")-монтажными рамами.



Материал:

Листовая сталь, хромированная.

Комплект поставки:

4 зажимные кабельные шины, вкл. крепеж.



Комплектующие:

Обвязка кабеля, замки, см. стр. 27, 28.

Способ фиксации	По ширине шкафа	По глубине шкафа	
		325 – 575 ¹⁾	500 – 895
Расстояние между 19"-уровнями	–		
Арт. №	7828.062	7858.160	7858.162

¹⁾ Основные комплектующие - подходят ко шкафам в состоянии поставки.



Гибкие скобы, пластик

Для гибкой прокладки кабеля, из двух материалов и в трех размерах. Возможность крепления скобу на 482,6 мм (19")-монтажной раме.

Исполнение - полиамид:

Плавно регулируемая возможность крепления благодаря удлиненному отверстию.

Гибкая скоба 7218.035 также используется на 1 EB патч-панели.

Цвет:

RAL 7035

Для 7218.035 и 7219.035 действует: Немецкий патет № 4413124

Исполнение - поликарбонат:

Различные возможности крепления. При креплении под 45° скоба для кабелепровода может крепиться на панели 1 EB.

Цвет:

RAL 7035



Материал	Размеры, мм	Кол-во	Арт. №
Полиамид	70 x 44	10 шт.	7218.035
Полиамид	105 x 70	10 шт.	7219.035
Поликарбонат	95 x 50	10 шт.	7228.035



В качестве альтернативы можно использовать:

Распределительная панель, 1 EB, см. стр. 486 IT-каталога.

Комплектующие

Прокладка кабеля



Скобы для кабелепровода

Гибкая прокладка кабеля, соответствующая системе, сбоку на 482,6 мм (19")-монтажной раме.

Материал:

Сталь, оцинкованная, хромированная.

Комплект поставки:

10 скоб для кабелепровода, вкл. крепежный материал.

Немецкий патент № 381300

Размеры, мм	Кол-во	Арт. №
120 x 80	10 шт.	7111.900
120 x 60	10 шт.	7111.000
80 x 37	10 шт.	7112.000



Скобы

Для крепления большого количества кабелей. Скоба для бокового крепления на 482,6 мм (19") профилях и 19"-монтажной раме в сетевых шкафах шириной 800 мм. Крепежная скоба крепится несимметрично: асимметрично, разделение 1/3 перед передней частью, 2/3 за 482,6 мм (19") передней частью. Таким образом распределяется большое количество кабелей.

Материал:

Стальной пруток, оцинкованный, хромированный.

Комплект поставки:

4 скобы, вкл. крепежный материал.

Размеры, мм	Арт. №
300 x 90	7220.600





Опора для трассы кабеля

для DK-TS
Глубина шкафа 800 - 1000 мм

Система опор, регулируемая по высоте, крепится на всех шкафах TS глубиной 800, 900 и 1000 мм, а также шкафах FR(i) с наружным расположением резьбовых соединений потолочной панели. Интегрированная системная перфорация для винтов или страхующих гаек обеспечивает крепление систем трасс кабеля различных производителей.

Материал:

Листовая сталь

Обработка поверхности:

Порошковое ЛКП, RAL 7035



Кол-во	Арт. № DK
2 шт.	7831.470

+ Комплектующие:

Винты с внутренним шестигранником BZ 5,5 x 13 мм, SZ 2486.500, см. каталог 31, стр. 937.
Закладные гайки M6, TS 8800.340, см. стр. 35.



Трасса кабеля на монтажной раме

Комплект креплений предназначен для крепления сзади или сбоку кабельных трасс на монтажной раме внутри шкафов TE 7000, TS и FR(i). Это обеспечивает интеграцию вертикального управления кабелями независимо от рамы корпуса.

Материал:

Листовая сталь

Обработка поверхности:

Оцинкованная, хроматированная

Комплект поставки:

1 кабельная трасса, ширина 100 мм, высота 1700 мм, вкл. комплект креплений

Кол-во	Арт. № DK
1 комплект	7000.685



Резьбовое соединение, съемное, 19"

Резьбовое соединение состоит из разжимной гайки, которая вставляется спереди в квадратное крепежное отверстие и фиксируется крепежным винтом. При затягивании винта гайка разжимается в отверстии и фиксирует закрепляемые элементы.

Область крепления зажимов 1,2 – 4,5 мм. Головка винтов с внутренним шестигранником, двоичная величина T 30.

Материал:

Листовая сталь

Обработка поверхности:

Оцинкованная, хроматированная

Комплект поставки:

50 разжимных гаек, вкл. крепежные винты и пластиковые подкладные шайбы.



Размеры мм	Размер крепежных отверстий	Кол-во	Арт. № DK
M6 x 16	(9,5 x 9,5) мм	50 шт.	2094.400



Комплектующие

Прокладка кабеля



Размерная клейкая лента, дюймовая

Из прочной алюминиевой фольги, простой в обработке, с длительным сроком службы. С цифровой маркировкой дюймового раstra для однозначной маркировки отдельных единиц высоты. Двухсторонняя надпись позволяет свободно выбирать направление счета, максимально до 56 ЕВ.

Таким образом обеспечивается однозначное документирование различного монтажа.

Материал:

Алюминиевая фольга



Область маркировки ЕВ	Кол-во	Арт. № DK
1 – 56	1 шт.	7950.100



Распределительная панель

482,6 мм (19")

Для горизонтального распределения патч-кабелей 5 скобами кабелепровода, прилагаются без сборки.

Материал:

Панель: листовая сталь
Скоба: сталь, оцинкованная, хромированная

Цвет:

RAL 9005

ЕВ	Размер скобы, мм	Арт. № DK
1	100 x 37	7257.005
2	120 x 80	7257.105

Срок поставки по запросу.



Глухая панель

482,6 мм (19")

В качестве крышки пустых полей или для комплектации по выбору.

Материал:

Листовая сталь

Цвет:

RAL 9005

ЕВ	Высота монтажа мм	Кол-во	Арт. № DK
1	44	2 шт.	7151.005
2	88	2 шт.	7152.005
3	132,5	2 шт.	7153.005
6	266	2 шт.	7156.005

Срок поставки по запросу.



Системные шасси TS 17 x 73 мм

Для оформления гибкого внутреннего монтажа или для крепления других комплектующих. Системные шасси можно подвесить непосредственно на 482,6 мм монтажной раме поперек по ширине шкафа, или по глубине шкафа между двумя монтажными рамами. Блок фиксируется дополнительным резьбовым соединением. Для установки шасси между двумя монтажными рамами необходимо сначала закрепить 482,6 мм (19")-монтажные рамы на соответствующем расстоянии друг от друга. Для упрощения настройки нужного дюймового межуровневого расстояния на раме TE 7000 имеются крепежные точки с шагом перфорации 50 мм.

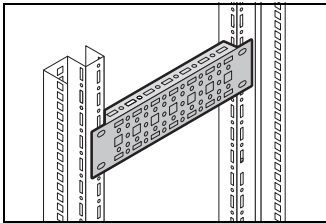

Способ фиксации	По ширине шкафа	По глубине шкафа					
		445	495 ¹⁾	545	595	645	695
Расстояние между 19"-уровнями	–						
Арт. №	8612.060	8612.140	8612.040	8612.150	8612.050	8612.160	8612.060

1) Основные комплектующие - подходят напрямую к шкафам в состоянии поставки.

Примечание:

При выборе межуровневого расстояния вне монтажных точек фиксации рекомендуется использовать системные шасси, регулируемые по глубине, см. ниже.

Материал:

Листовая сталь, хромированная.

Комплект поставки:

4 системных шасси, вкл. крепежный материал.

Патент ФРГ № 196 47 802



Системные шасси TS 17 x 73 мм, с регулировкой по глубине

Для оформления гибкого внутреннего монтажа или для крепления других комплектующих. Системные шасси можно подвесить по глубине шкафа между двумя монтажными рамами. Блок фиксируется дополнительным резьбовым соединением. Изменяемая глубина, на которую устанавливается шина, позволяет осуществить быструю подгонку их длины к существующему расстоянию крепления между двумя 482,6 мм (19") монтажными рамами.



19" расстояние между профилями мм	Кол-во	Арт. №
420 – 590	2 шт.	7000.676
650 – 820	2 шт.	7000.678

Материал:

Листовая сталь, хромированная.

Комплект поставки:

2 изменяемых системных шасси вкл. подвижную среднюю часть, вкл. крепежный материал.



Блок розеток TE

Блок розеток с 8 гнездами для вилок с заземляющими контактом, исполнение для Германии. Блок изготовлен из пластика и может монтироваться вертикально на раме TE или в заднем 482,6 мм (19") профиле. В 482,6 мм (19") профиле требуется больше места, чем 1 EV. Розетки расположены под углом 45°, что обеспечивает простое использование коленчатых вилок. Блок розеток поставляется с соединительным кабелем 2 м. Соединительный кабель уложен в углублении с зажимами, расположенном в блоке розеток. Углубление с зажимами имеет отдельную крышку, это обеспечивает простой и быстрый доступ. Замена соединительного провода выполняется также легко. Кроме того, блок розеток имеет наружные зажимы для отдельного заземления.

Технические характеристики:

Номинальное напряжение: 230 Вольт AC
 Номинальный ток: макс. 16 А
 Соединительные провода:
 длина 2 м, H05VV-F3G
 1,5 мм², без штекера, с наконечниками жил.

Блок розеток TE	Арт. №
8-секц, заземляющий контакт	7000.630



Комплект заземления в сборе

Для заземления всех частей корпуса на раме корпуса, согл. VDE. Провода заземления готовы к подсоединению - они оснащены штекерами и имеют соответствующую длину.

Комплект поставки:

Заземляющие провода 6 мм², вкл. крепежный материал.

Кол-во	Арт. №
1 комплект	7000.675



Дополнительно необходимо:

При расширении модульными листами используется дополнительный комплект заземления 7526.981.



Крепежные винты

M5 x 16 мм/M6 x 16 мм

Для электронных модульных блоков, 482,6 мм (19") компонентов и глухих панелей.

Исполнение	Кол-во	Арт. №
Винт с крестовым шлицем M5	1 упаковка	2099.500
Винт со шлицем M6	1 упаковка	2093.200
Винт с крестовым шлицем M6	1 упаковка	2089.000

1 упаковка = 100 шт.

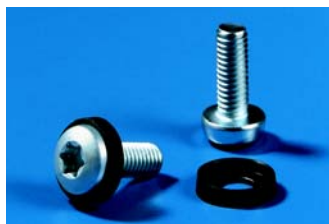

Винты Torx

M5 x 16 мм/M6 x 16 мм

Для оптимального переноса крутящих моментов, увеличения срока службы инструмента, и повышенной безопасности и надежности при затягивании и ослаблении винтовых соединений.

Комплект поставки:

Крепежные винты с головкой типа Torx, вкл. пластиковые шайбы.

	Двоичная величина	Кол-во	Арт. №
M5	Torx 25	1 упаковка	7094.500
M6	Torx 30	1 упаковка	7094.600

1 упаковка = 100 шт.



Закладные гайки М5/М6

Для крепления электронных съемных блоков, 482,6 мм (19") компонентов и глухих панелей на 482,6 мм (19") монтажных профилях. Используются при толщине профиля 0,8 – 2,0 мм. При малых допусках следует использовать закладные гайки для толщины профилей 1,2 – 1,5 мм. По выбору с контактом или без контакта компонентов с 482,6 мм (19")-профилем/ корпусом.

Закладные гайки М5

Исполнение	Кол-во	Для толщины профиля, мм	Арт. №
с контактом	1 упаковка	0,8 – 2,0	2094.500
без контакта	1 упаковка	0,8 – 2,0	2092.500

Закладные гайки М6

Исполнение	Кол-во	Для толщины профиля, мм	Арт. №
с контактом	1 упаковка	0,8 – 2,0	2094.200
без контакта	1 упаковка	0,8 – 2,0	2092.200
с контактом	1 упаковка	1,2 – 1,5	2094.300
без контакта	1 упаковка	1,2 – 1,5	2092.300

1 упаковка = 50 шт.



Саморезы Torx

Для круглых отверстий диаметром 4,5 мм в профиле шкафа, монтажных шинах и шасси.

	Размеры	Кол-во	Арт. №
Саморезы Torx	BZ 5,5 x 13 мм	1 уп.	2486.500

1 упаковка = 300 шт.

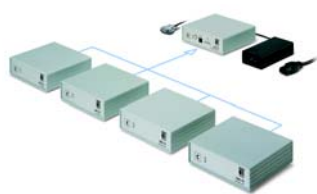

Система контроля СМС-ТС

Система мониторинга и контроля СМС-ТС защищает важные с точки зрения безопасности сетевые компоненты, а тем самым – важную информацию в шкафу ТЕ. Система устанавливается по принципу «Plug & Play» через разъемы RJ. Датчики распознаются и конфигурируются автоматически. Сетевым интерфейсом является Ethernet 10BaseT. Через информационную сеть осуществляется доступ к данным по безопасности. Используются протоколы TC/IP, SNMP, WEB, FTP, Telnet, RS232. В нижеприведенной таблице приведен базовый пакет, необходимый для любого приложения. Далее могут быть выбраны приведенные ниже три функциональных пакета. Кроме того, имеются дополнительные функции (SMS через GSM и т.д.), информация о которых содержится в брошюре IT-News 2004.

Базовый пакет для макс. 4 функциональных пакетов:

СМС-ТС процессорный блок	7320.100
СМС-ТС блок питания, 24 В Вход 100 – 230 В	7320.425
СМС-ТС монтажный модуль, 1 ЕВ	7320.440
СМС-ТС соединительный кабель к датчикам 0,5 мм, компл. = 4 шт.	7320.470
СМС-ТС кабель питания 230 В	7200.210
Кабель для программирования	7200.221

Функциональные пакеты:

1. Пакет микроклимата для управления вентиляторами ТЕ

СМС-ТС блок контроля микроклимата	7320.230
СМС-ТС датчик температуры	7320.500
СМС-ТС кабель питания 230 В	7200.210

Соответствующая модульная панель, см. стр. 19.

2. Пакет доступа для управления дверьми ТЕ

СМС-ТС блок доступа	7320.220
СМС-ТС сенсор доступа, компл. = 2 шт.	7320.530
СМС-ТС кодовый замок	7320.770

Соответствующая ручка и принадлежности, см. стр. 16.

3. Пакет извещения для отслеживания тревожных сообщений

СМС-ТС блок ввода-вывода	7320.210
СМС-ТС датчик температуры	7320.500
СМС-ТС датчик влажности	7320.510
СМС-ТС датчик задымления	7320.560
СМС-ТС входной модуль для цифровых датчиков	7320.580

Дополнительный выбор датчиков, см. IT-News 2004.

Комплектующие

Интеграция аппаратного обеспечения



Адаптер крепления ТЕ для токовой шины PSM

Для крепления токовой шины PSM между группами рам потолка и основания шкафа ТЕ 7000. Возможно также крепление с поворотом на 90°.

Материал:

Листовая сталь

Обработка поверхности:

Порошковое ЛКП, RAL 7035

Кол-во	Арт. № DK
2 шт.	7000.684

Указание:

При использовании шины PSM, см. каталог 31, стр. 744, максимально возможное расстояние между 19"-плоскостями между передней и задней монтажной рамой снижается примерно на 100 мм.



Активный комплект

для ТЕ

состоит из блока вентилятора (7000.670), вкл. термостат в сборе, готовый к подключению, с прокладкой кабеля, блок розеток (7000.630) макс. для 8 гнезд для вилок и соединительный кабель (7200.210).

Кол-во	Арт. № DK
1 комплект	7000.680



Противопожарная система стойки:

Detection-Active (DET-AC)

Противопожарную систему стойки Detection-Active (DET-AC) фирмы Rittal можно монтировать непосредственно в 19" крепежной плоскости стойки.

С ее помощью можно контролировать и тушить отдельные стойки или соединенные стойки с блоком 3 EB.

Подробнее см. в брошюре RimatriX5.



Список артикульных номеров

Арт. №	Стр.
2089.000	34
2092.200	35
2092.300	35
2092.500	35
2093.200	34
2094.200	35
2094.300	35
2094.400	31
2094.500	35
2099.500	34
2307.000	17
2435.000	16
2450.000	16
2451.000	16
2452.000	16
2454.000	16
2455.000	16
2460.000	17
2460.650	17
2461.000	17
2462.000	17
2463.000	17
2464.000	17
2465.000	17
2466.000	17
2486.500	35
2597.000	27
2817.000	22
3636.010	27
4943.000	28
4944.000	28
4945.000	28
6059.000	28
7000.390	10
7000.410	10
7000.430	11
7000.440	11
7000.450	12
7000.460	12
7000.500	11
7000.502	11
7000.505	11
7000.510	11
7000.515	11
7000.520	12
7000.525	12
7000.530	12
7000.532	12
7000.535	12
7000.560	11
7000.562	11
7000.570	11
7000.580	12
7000.590	12
7000.592	12

Арт. №	Стр.
7000.620	24
7000.630	34
7000.640	17
7000.642	17
7000.644	17
7000.650	17
7000.652	17
7000.653	17
7000.654	17
7000.656	17
7000.663	17
7000.670	18
7000.672	22
7000.675	34
7000.676	33
7000.678	33
7000.680	36
7000.684	36
7000.685	31
7000.700	14
7000.710	14
7000.720	14
7000.730	14
7000.750	14
7000.760	14
7000.770	14
7000.780	14
7000.840	10
7000.850	10
7000.852	10
7000.882	13
7000.885	13
7000.892	13
7000.895	13
7000.910	14
7063.710	25
7063.720	25
7063.858	27
7063.860	27
7063.878	24
7063.880	24
7063.884	24
7063.890	27
7063.891	27
7063.891	27
7063.895	25
7063.897	25
7072.220	28
7072.230	28
7072.240	28
7077.000	29
7078.000	29
7094.500	34
7094.600	34
7097.000	29

Арт. №	Стр.
7097.220	29
7097.260	29
7097.300	29
7097.340	29
7098.000	29
7098.100	29
7099.000	29
7111.000	30
7111.900	30
7112.000	30
7115.000	27
7119.250	23
7119.400	23
7143.035	25
7144.035	25
7145.005	26
7145.035	25
7145.605	26
7145.635	25
7145.705	26
7145.735	25
7148.035	23
7151.005	32
7152.005	32
7153.005	32
7156.005	32
7164.035	24
7165.035	24
7166.035	24
7200.210	35
7200.221	35
7218.035	29
7219.035	29
7220.600	30
7228.035	29
7257.005	32
7257.105	32
7264.035	24
7265.035	24
7266.035	24
7320.100	35
7320.210	35
7320.220	35
7320.230	35
7320.425	35
7320.440	35
7320.470	35
7320.500	35
7320.510	35
7320.530	35
7320.560	35
7320.580	35
7320.700	16
7320.770	35
7464.035	24

Арт. №	Стр.
7465.035	24
7466.035	24
7526.750	19
7526.760	18
7526.770	18
7526.780	18
7526.790	19
7526.800	18
7526.820	18
7526.829	19
7526.834	19
7526.850	19
7526.860	19
7526.963	18
7561.500	21
7581.500	21
7582.500	21
7825.601	21
7825.603	21
7825.801	21
7825.803	21
7828.040	28
7828.050	28
7828.060	28
7828.061	29
7828.062	29
7831.470	31
7858.160	29
7858.162	29
7950.100	32
7963.310	23
7963.410	23
7963.510	23
7963.610	23
7980.000	18
8601.065	21
8601.085	21
8601.100	22
8601.605	21
8601.805	21
8602.065	21
8602.085	21
8602.605	21
8602.805	21
8612.040	33
8612.050	33
8612.060	33
8612.140	33
8612.150	33
8612.160	33
8800.220	22
8800.390	22

Предметный указатель

А

Адаптер для регулировочных ножек	22
Активный блок вентилятора	18
Активный комплект для TE	36

Б

Блок вентилятора, активный	18
Блок розеток TE	34
Боковые стенки	17
Болты-фиксаторы для приборных полок	27

В

Винты	34, 35
Винты Torx	34
Вставное резьбовое соединение	31

Г

Гибкие скобы, пластик	29
Глухая панель	32

Д

Дополнительный комплект вентилятора	18
-------------------------------------	----

З

Закладные гайки M5/M6	35
Замки	
- Прокладка кабеля	28
Замочные вкладыши	
- для Ergoform-S	17
Запасная фильтрующая прокладка	21
Защита от доступа для TE Wall Box	14

К

Кабельные зажимы	29
Кабельные шины	29
Компенсационная панель	19
Комплект заземления в сборе	34
Комплект креплений для кабельных трасс	31
Комплект линейных соединителей	17
Комплекующие	
- Прокладка кабеля	31
Крепежные винты	34
Крепежный адаптер TE	
- для токовой шины PSM	36
Крепежный материал	29
Крепление обвязки кабеля	28
Кронштейн для крепления к полу	22

М

Модульная пластина с вентиляцией	19
Модульная пластина, со щеточным буртиком	19
Модульные пластины, закрытые	18

Н

Направляющие	23
Направляющие - с изменением глубины	24

О

Обвязка кабеля для быстрого монтажа	27
Опоры для трасс кабеля - для DK-TS	31

П

Приборная полка:	
- 1/2 EB, с изменяемой глубиной	25
- 2 EB, жесткий монтаж, дюймовая	23
- для 19" монтажных рам	23
- для двух 19" уровней	27
- для жесткого встраивания	24
- дюймовое исполнение	25
- неподвижная для прямого расширения	24
Приборные полки, 19" монтаж	26
Прокладка кабеля	27
Противопожарная система стойки	36

Р

Размерная клейкая лента, дюймовая	32
Распорки	18
Распределительная панель	32
Ручка Ergoform-S	16
Ручки	
- Ergoform-S	16
- для приборных полок	27
- электромагнитная ручка Ergoform-S	16

С

Саморезы	35
Саморезы Torx	35
Сетевые шкафы	10
- TE7000, компактные и предварительно смонтированные	10
- TE 7000, ширина 600	11
- TE 7000, ширина 800	12
- TE Wall Box	14
Система контроля СМС-ТС	35

Системные шасси TS 17 x 73 мм	33
Системные шасси TS 17 x 73 мм, с регулировкой по глубине	33
Скобы	30
Скобы для кабелепровода	30
СМС-ТС система контроля	35
С-образные профильные шины	28
Стойки для серверов на базе TE 7000, глубина 1000	13

Т

TE 7000	
- Сетевые шкафы	10
- Сетевые шкафы TE Wall Box	14
- Стойки для серверов	13
TE-Блок розеток	34
Транспортировочные ролики	22
Транспортировочные ролики - для цоколя	22

У

Установочный набор для приборных полок	
- изменяемый по глубине	27

Ф

Фальш-панели цоколя боковые	21
Фильтрующая прокладка для цокольного элемента, с вентиляцией	21
Фланши для соединения цоколей	22

Ц

Цокольный адаптер для регулировочных ножек	22
Цокольные элементы, передние и задние	21

Э

Электромагнитная ручка Ergoform-S	16
-----------------------------------	----



Хотите узнать больше о ТЕ 7 0 0 0, универсальном IT-шкафе от компании Rittal?

Индивидуальное консультирование клиентов – один из главных принципов нашей работы. Мы осуществляем полное консультативное сопровождение Вашего проекта и вместе с Вами находим нужные решения. Обратитесь в нашу консультативную службу. Используйте этот бланк для отправки факса или свяжитесь с нами по электронной почте.

Имя _____

Фирма _____

Отдел _____

Улица _____

Город _____

Тел./Факс _____

e-mail _____



У меня есть конкретные вопросы по шкафу ТЕ 7000 и я прошу:



- прислать консультанта
- позвонить мне
- выслать мне брошюру
- IT-News 2004
- CMC-TC Top-Concept

Rittal располагает одной из крупнейших программ быстрой поставки распределительных шкафов. Но у нас есть и готовые решения высокого уровня – вплоть до четвертого – в собранном виде и готовые к работе, в полном соответствии с Вашими потребностями. Где бы Вы ни находились.

Ведь глобальное единство производства, поставок и сервиса гарантирует близость к клиенту. В любой точке мира! Где бы Вы ни были – мы поможем разработать и воплотить в жизнь любое решение для Вас и Ваших партнеров.

Воспользуйтесь компетентностью сильного партнера:

-  Распределительные щиты и шкафы
-  Электронные крейты и корпуса
-  Системы контроля микроклимата

-  Токораспределительное оборудование
-  IT-решения
-  Шкафы Outdoor

ООО «Риттал»
123007, Россия, г. Москва,
ул. 4-я Магистральная, д. 11 стр. 1.
Тел.: +7 (095) 775 0230
Факс: +7 (095) 775 0239
E-mail: info@rittal.ru
www.rittal.ru

